

Защищаемые агрегаты: Двигатель, Коробка переключения передач

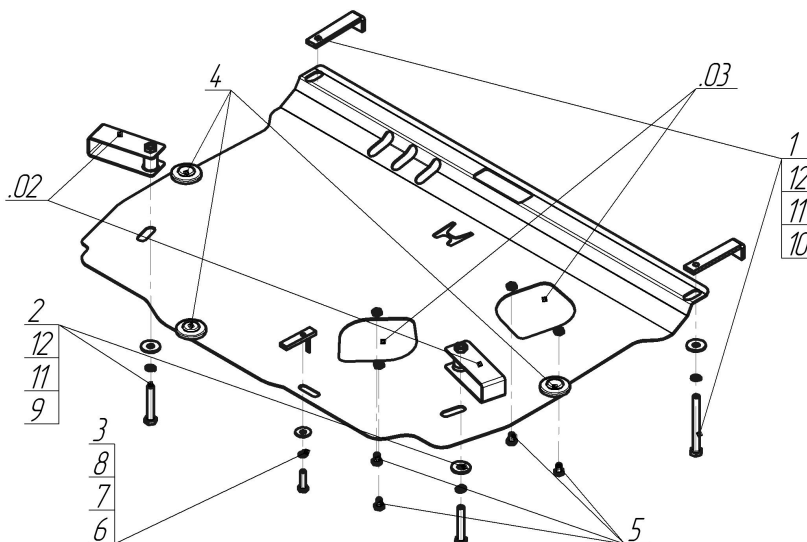













Материал защиты: 2 мм, Сталь



Марка	Модель	Объем	Год выпуска
Honda	Civic VIII	1.8	2005-2012



Комплект крепежа

02		Балка		6		Болт DIN 933 – 8.8 08x030	1 шт
03		Балка		7		Шайба Гровера DIN 127 В М08, средняя серия	1 шт
1		ПЗ 106x20x6 А85 М10	2 шт	8		Шайба кузов. DIN 9021 М 08	1 шт
2		Проставка 25	2 шт	9		Болт DIN 933 – 8.8 10x060	2 шт
3		ПУ 60x14x6 А20 В10 М8	1 шт	10		Болт DIN 933 – 8.8 10x100	2 шт
4		Демпфер	3 шт	11		Шайба Гровера DIN 127 В М10, средняя серия	4 шт
5		Болт DIN 933 – 8.8 08x010	4 шт	12		Шайба кузов. DIN 9021 М 10	4 шт

Автомобиль без защиты

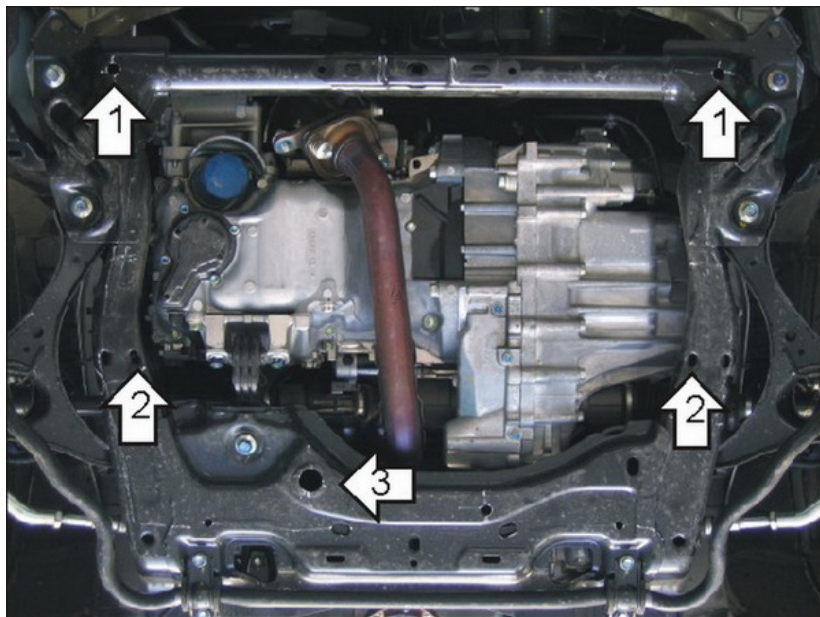

Автомобиль с защитой

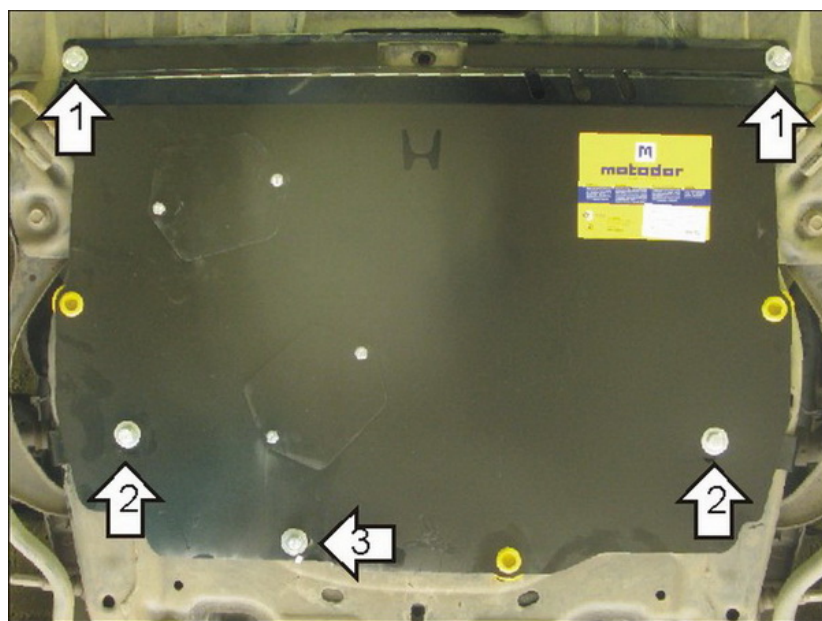

Порядок установки

1. Установить в отверстия подрамника ПЗ 1006x20x6 А85 М10, при наличии пластикового пыльника вырезать отверстия под крепеж. Закрепить передние точки защиты Болтами М10х100, Шайбами и Гр. Шайбами 10.
2. Установить на подрамник Крючки. Закрепить средние точки крепления защиты Болтами М10х60, Проставками 25, Шайбами и Гр. Шайбами 10.
3. Установить в отверстия подрамника ПУ 60х14 А20В10 М8. Закрепить заднюю точку крепления защиты Болтом М8х30, Шайбой и Гр. Шайбой 8.

Компания оставляет за собой право вносить изменения в конструкцию и комплектацию продукции.
Появились вопросы по установке? Заходите на сайт: motodog.pro или звоните по номеру с сайта.

Версия инструкции от 16.05.2025 13:12:55